



**ЕАС**



# ВАННА ПОЛИМЕРИЗАЦИОННАЯ АВТОМАТИЧЕСКАЯ серия ПВА



**Руководство по эксплуатации  
АВЕ 009.000.000 РЭ**

Декларация о соответствии  
ЕАЭС N RU Д-RU.PA02.B.55351/23 от 20.03.2023

## СВИДЕТЕЛЬСТВО О ПРИЕМКЕ

Настоящим подтверждается соответствие требованиям технической документации

Исправления не допускаются

<b>ПВА 2.0 АРТ</b>	
Заводской номер	
ИНФО для СЦ	
Контролер ООО «ВЕГА-ПРО»	
Дата выпуска _____	Упаковщик _____
Дата продажи _____	Продавец _____

Если поле даты продажи не заполнено или исправлено,  
то гарантия исчисляется с даты выпуска.

## 1 ОБЩИЕ ПОЛОЖЕНИЯ

1.1 Настоящее Руководство по эксплуатации действительно для Ванны полимеризационной автоматической серия **ПВА**, АВЕ 27.90.11-043-52331864-2022 ТУ. 2.0 АРТ (далее - **ПВА**).

1.2 Установка и эксплуатация **ПВА** должны проводиться в соответствии с требованиями, изложенными в настоящем Руководстве.

## 2 ХАРАКТЕРИСТИКИ

### 2.1 Условия эксплуатации

- температура окружающая ..... 10...35°C
- влажность при 25 °С, не более ..... 80 %

### 2.2 Основные технические характеристики

- температура нагрева ..... 20...100°C
- шаг установки температуры ..... 1°C
- электропитание\* ..... ~220/230В 50/60Гц 10А
- длительность выдержки ..... 0 мин...4:59 час
- шаг выдержки ..... 1 мин
- загрузка бюгельных рамок БЮГЕЛЬ 2.0 ПРЕСС ..... 3 шт (6 кювет)
- загрузка бюгельных рамок БЮГЕЛЬ 3.0 ПРЕСС ..... 3 шт (9 кювет)
- загрузка стандартных бюгельных рамок ..... 2 шт (2 кюветы)
- объем, рабочая емкость ..... 11 л
- габариты, не более ..... 390×365×375 мм
- масса, не более ..... 11 кг
- режим работы ..... продолжительный

\* - вставка плавкая ВП2-1-10А-250В- 2 шт

### 2.3 Комплектность

Наименование	Обозначение	к-во
Автоматическая полимеризационная ванна	ПВА 2.0 АРТ	1
Крышка емкости		1
Шланг сливной с хомутом		1
Бюгельная рамка	БЮГЕЛЬ 3.0 ПРЕСС	1
Руководство по эксплуатации	АВЕ 009.000.000 РЭ	
<input checked="" type="checkbox"/> - <b>Поставка по дополнительной заявке</b>		
Бюгельная рамка (на 1-3 кюветы)	БЮГЕЛЬ 3.0 ПРЕСС	
Бюгельная рамка (на 1-2 кюветы)	БЮГЕЛЬ 2.0 ПРЕСС	
Бюгельная рамка (на 1 кювету)	БЮГЕЛЬ 1.0 ПРЕСС	



**“Внимание! Смотри сопроводительные документы”** - необходимость предварительного изучения Руководства по эксплуатации, особенно раздела “Меры безопасности”

### 3 МЕРЫ БЕЗОПАСНОСТИ

Розетка электропитания должна иметь контакт защитного заземления.

Для смены предохранителей отключить сетевой шнур **ПВА** от розетки ~220/230В 50/60Гц.

Надежно фиксировать выпускной шланг для сброса нагретой воды на выходном штуцере и в технологической емкости, и при сливе в канализацию.

Остерегаться прикосновений к нагретым поверхностям рабочей емкости, крышки и ручки крана сброса при горячей полимеризации.

Опасаться пара при работе и открывании крышки сразу после полимеризации.

Запрещается:

- подвергать изделие механическому воздействию или изменять его конструкцию;
- включать **ПВА** со снятым кожухом.

### 4 УСТРОЙСТВО

#### 4.1 Основные конструктивные элементы

- 1 — корпус с рабочей емкостью
- 2 — крышка емкости
- 3 — защитный экран от пара
- 4 — пульт управления (ПУ) с двухстрочным алфавитно-цифровым индикатором
- 5 — индикатор выдачи предупреждений
- 6 — индикатор включения нагрева
- 7 — карман для документов (возможность намотки сетевого шнура)
- 8 — штуцер выходной для слива воды
- 9 — сетевой выключатель
- 10 — держатель вставок плавких
- 11 — сетевой шнур
- 12 — ручка крана слива воды

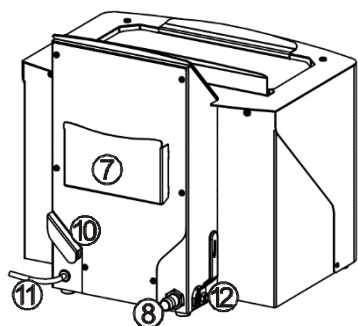
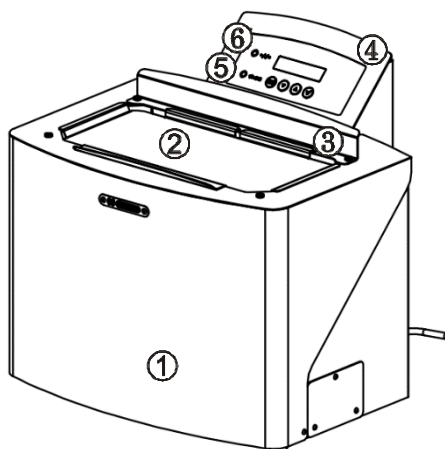

БЮГЕЛЬ 3.0 ПРЕСС

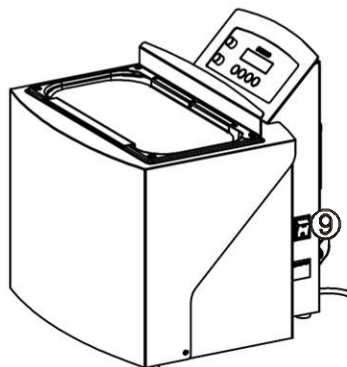

Изготовитель вправе вносить в конструкцию изменения, не ухудшающие потребительские свойства изделия.

## Режимы работы

ИСХОДНОЕ - после включения электропитания **ПВА**;

КОРРЕКЦИЯ ПАРАМЕТРОВ – для установки требуемых параметров;

ВЫПОЛНЕНИЕ ПРОГРАММЫ – автоматическое выполнение программы из четырех последовательных участков Нагрев 1 - Выдержка 1 - Нагрев 2 - Выдержка 2 с заданными параметрами (температура, время выдержки).

### 4.2 Назначение кнопок

Режим	Кнопки	Действия
ИСХОДНОЕ	 	переход к коррекции параметров
КОРРЕКЦИЯ ПАРАМЕТРОВ	   	- переход к следующему параметру - коррекция выбранного параметра - запуск, продолжение исполнения программы
ВЫПОЛНЕНИЕ ПРОГРАММЫ	 	- просмотр и коррекция параметров программы - прерывание программы
Сообщение о прерывании программы	 	- вернуться к выполнению программы - завершить выполнение программы и выход в коррекцию параметров
Сообщение о завершении работы	   	переход в режим Коррекции параметров

## 5 ЭКСПЛУАТАЦИЯ

### 5.1 Подготовка

- распаковать, при выявлении нарушений тары, внешнего вида и комплектности зафиксировать их и обратиться к Поставщику;
- выдержать при комнатной температуре 4 часа, если находилась в холоде;
- удалить защитную пленку с индикатора ПУ;
- подсоединить шланг для слива воды к выходному штуцеру **(8)**, шланг вывести в технологическую емкость или канал (см. Меры безопасности);
- закрыть кран **(12)**;
- поместить бюгельные рамки с загруженными кюветами в рабочую емкость;
- наполнить емкость **водопроводной** водой до полного погружения кювет;
- включить питание сетевым выключателем **(9)**, закрыть крышку **(2)** емкости.



## ВНИМАНИЕ!

Установка трех бюгельных рамок БЮГЕЛЬ 3.0 ПРЕСС позволяет полимеризовать одновременно 9 кювет.

Допускаются незначительные неоднородности (разводы) декоративного покрытия рабочей емкости и крышки после проведения приемо-сдаточных испытаний ПВА.

## 5.2 Работа

5.2.1 ИСХОДНОЕ (после включения питания) - нагреватель выключен, на индикаторе отображается текущая температура рабочей емкости.

Кнопками   - переход в КОРРЕКЦИЮ ПАРАМЕТРОВ.

5.2.2 КОРРЕКЦИЯ ПАРАМЕТРОВ - на индикаторе:

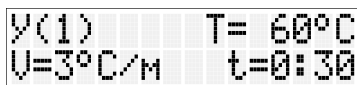

Y(1) T= 60°C  
U=3°C/м t=0:30





Y – номер участка Нагрев-Выдержка

T – конечная температура нагрева

V – скорость нагрева («-» – скорость нагрева максимальная)

t – время выдержки

Выбор изменяемого параметра (Y, T, V, t) осуществляется последовательными нажатиями кнопки . Доступный для коррекции параметр мигает.

Изменение значения параметра - кнопками   Установленные значения сохраняются автоматически при запуске программы. При удержании кнопки в течение 1 сек изменение производится автоматически. Остановка – нажатием  .

## ВНИМАНИЕ!

В процессе выполнения программы на участках **НАГРЕВ** и **ВЫДЕРЖКА** возможна коррекция температуры и времени выдержки.

При переходе на участок **ВЫДЕРЖКА** допускается температурный выбег, не влияющий на технологический процесс.

5.2.3 Автоматическое выполнение программы с заданными параметрами

5.2.3.1 Запуск программы

Для запуска выполнения программы нажать кнопку  из режима КОРРЕКЦИИ ПАРАМЕТРОВ.

Индикация при запуске:



Проверьте  
наличие воды!



Нагрев 1  
Tз= 50°C T= 24°C

Если текущая температура T выше заданной Tз более чем на 10°C, запуск программы блокируется и на индикатор выводится сообщение:

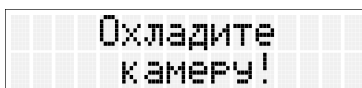

Охладите  
камеру!

Для продолжения работы необходимо охладить емкость. Рекомендуется долить в нее холодную воду, предварительно слив часть горячей воды с помощью крана (12). Нажать . ПВА перейдет в режим **коррекции параметров**.

Запустить программу (см. выше).

#### 5.2.3.2 Исполнение программы

Во время исполнения программы на индикаторе отображается информация о выполняемом участке: заданная и текущая температура или заданное и текущее время выдержки.

При индикации:



при выполнении участка **НАГРЕВ 2**

**Tз** – заданная температура

**T** – текущая температура



при выполнении участка **ВЫДЕРЖКА 2**

**t – XX:XX:XX** оставшееся время выдержки

при **T<sub>2</sub>**



**T – XX** текущая температура

Во время исполнения программы возможна коррекция ее параметров по нажатию .

Если в результате коррекции на участке выдержки установленная температура стала выше текущей более чем на 5°C, то осуществляется автоматический переход на соответствующий участок нагрева.

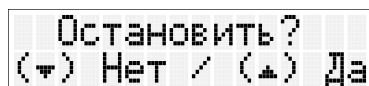
#### 5.2.3.3 Прерывание программы



Для прерывания выполнения программы нажать  и подтвердить кнопкой . При этом ПВА перейдет в состояние **Завершение работы** (п.5.2.3.4).

Отмена прерывания программы (до подтверждения) – кнопка .

#### 5.2.3.4 Завершение работы

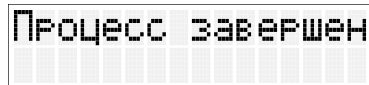

По завершении выполнения программы звучит периодический звуковой сигнал и индикация сообщения:

При нажатии любой кнопки ПВА возвращается в режим **КОРРЕКЦИИ ПАРАМЕТРОВ**.

Пользуясь рукавицами, осторожно открыть крышку и достать рамку с кюветами. Для удобства, крышку можно установить в пазы на отгибе защитного экрана. Если рамка скрыта водой, для ее выемки можно использовать крючки, согнутые из проволоки (см. Меры безопасности).



5.2.4 По окончании работ выключить электропитание сетевым выключателем. При длительных перерывах в работе отсоединить **ПВА** от сетевой розетки ~220/230В 50/60Гц.

## 6 ТРАНСПОРТИРОВАНИЕ И ХРАНЕНИЕ

**6.1** Транспортирование **ПВА** проводится в таре изготовителя всеми видами крытых транспортных средств по действующим для них правилам.

Условия транспортирования: температура от минус 50 до 50°C, относительная влажность до 100% при температуре 25°C.

**6.2** **ПВА** должна храниться на закрытых складах в упаковке предприятия-изготовителя, на стеллажах в один ряд при температуре от минус 50 до 40°C и относительной влажности до 98% при температуре 25°C. Не допускается хранение **ПВА** совместно с кислотами и щелочами.

## 7 ТЕХНИЧЕСКОЕ ОБСЛУЖИВАНИЕ

**7.1** Следить за чистотой рабочей емкости.

Удалять из емкости остатки воска для исключения попадания его в сливную систему.

По мере накопления конденсата на верхней поверхности кожуха проводить очистку мягкой сухой тканью.

По мере загрязнения проводить очистку наружных и внутренних поверхностей **ПВА** от пыли влажной мягкой тканью, губкой (моющие средства по ГОСТ 25644-96).

**7.2** При засорении прочистить сливную систему.

## 8 УТИЛИЗАЦИЯ

В составе **ПВА** не содержится драгметаллов и опасных веществ. Специальных мер по утилизации (уничтожению) **ПВА** не требуется.

## 9 УСТРАНЕНИЕ НЕИСПРАВНОСТЕЙ

Индикация	Причина	Что делать
«Проверьте наличие воды!», мигание индикатора (5)	Возможно, низкий уровень воды в рабочей емкости	Проверить и при необходимости долить воды
«Неиспр. датч. Т», мигание индикатора (5)	Неисправный датчик температуры	Обратиться в сервис ☎
«Неиспр. нагреватель», мигание индикатора (5)	Неисправный нагреватель	Обратиться в сервис ☎
«Сбой по питанию! dT=XX°C»	Сообщение о сбое питания при T>10°C	Нажать  для продолжения

Примечание: ☎ - если дефект не устранен - обратитесь к продавцу или в ближайшее представительство АБЕРОН.

## **10 ГАРАНТИИ**

**10.1** Изготовитель гарантирует соответствие **ПВА** требованиям действующей технической документации в случае соблюдения потребителем условий эксплуатации, транспортирования и хранения согласно настоящему Руководству.

**10.2** Гарантийный срок – 24 месяца с даты продажи или, если она не указана, то с даты выпуска предприятием-изготовителем.

Средний срок службы - 3 года. По истечении срока службы Изготовитель не несет ответственность за обеспечение возможности использования **ПВА** по назначению, включая его безопасность. Критерием предельного состояния является невозможность или технико-экономическая нецелесообразность восстановления работоспособности **ПВА**.

**10.3** Претензии на гарантию не принимаются при наличии механических повреждений или не санкционированного Изготовителем доступа в конструкцию.

**10.4** Изготовитель (Представительство) осуществляет бесплатно ремонт или замену продукции в течение гарантийного срока эксплуатации, при выполнении п.п.10.1, 10.3, по письменной заявке владельца, с предъявлением настоящего Руководства или копии документа, подтверждающих покупку (чек, платежное поручение) и комплектацию продукции, предоставляемой:

- для замены – согласно покупной комплектации;

- для ремонта – по согласованию с исполнителем, осуществляющим ремонт.

Для замены или ремонта продукция предоставляется в упаковке Изготовителя в ЧИСТОМ виде. Устранение повреждений, полученных при доставке, и работы по приведению в надлежащий вид осуществляются за счет владельца оборудования.

**Изготовитель: ООО "ВЕГА-ПРО"**

**[www.averon.ru](http://www.averon.ru)**

**Юр. адрес: 620146, Свердловская обл., г.о. город Екатеринбург,**

**г.Екатеринбург, ул.Фурманова, 127, пом. 1,**

**тел.: +7 343 311 11 21**

**[feedback@averon.ru](mailto:feedback@averon.ru)**

**Адрес производства: 620902, РФ, Свердловская область,**

**город Екатеринбург, г.о. Екатеринбург, ул. Николы Тесла, стр. 4**

**бесплатный звонок по РФ:**

**8 800 700 12 20**

**Сервис-центр: бесплатный звонок по РФ**

**8 800 700 11 02**