

Каталог оборудования CSD

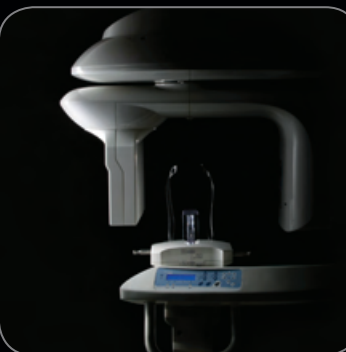

**Для чего мы создали
каталог продукции?**

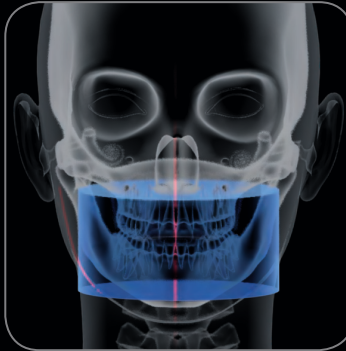
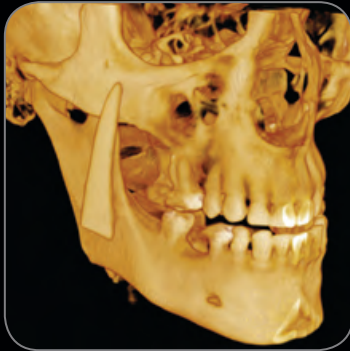

Цель создания данной брошюры – помочь вам в правильном выборе диагностического оборудования Carestream Dental для вашей клиники.



Оптимизированы для цифровых систем

KODAK 2200



KODAK 2100



KODAK RVG 6500



KODAK RVG 6100



KODAK RVG 5100



KODAK 8000

Панорамные и цефалометрические системы с высоким качеством изображения



KODAK 8000C



KODAK 9000
KODAK 9000 3D

«Три в одном»: панорама, цефалометрия, 3D



KODAK 9000C
KODAK 9000C 3D

Оптимальное решение: «три в одном»



CS 9300



KODAK CR 7400

Фосфорная система сканирования для интраоральных и панорамных рентгенаппаратов



CS 7600

Интраоральная фосфорная система



Камера KODAK 1500

Превосходные снимки одним нажатием кнопки - идеальное начало беседы с пациентом!



Камера CS 1600

Интраоральная камера с функцией распознавания кариеса



Программное обеспечение KODAK Dental Imaging

Единое программное обеспечение для всей линейки продукции CSD

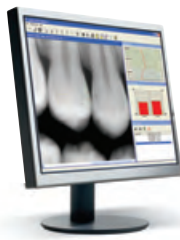

Программное обеспечение LOGICON Caries Detector

Интраоральные рентгенаппараты

KODAK 2200/2100

Интраоральные радиовизиографы

KODAK RVG 6500/6100/5100

Цифровые панорамные рентгенаппараты и томографы

KODAK 8000/8000C

KODAK 9000/ CS 9300

Интраоральные видеокамеры и фосфорные системы

KODAK CR 7400 / CS 7600
KODAK 1500 / CS 1600

Программное обеспечение

KDIS/LOGICON

CS 2100

Высокочастотный интраоральный рентгенаппарат

Интраоральный рентгенаппарат по доступной цене, позволяющий получать четкие и контрастные снимки - оптимальное решение для вашей клиники

Особенности и преимущества

- Высокочастотный рентгенаппарат по цене низкочастотного
- Улучшенный дизайн таймера обеспечивает удобство эксплуатации
- Четкие высококонтрастные снимки облегчают быструю диагностику
- Индикация дозы после каждого снимка облегчает учет лучевой нагрузки пациента
- Снижение дозы облучения на 25% благодаря высокочастотной технологии генератора



Техническая спецификация

Электропитание	230 – 240 В
Генератор	Сверхвысокочастотный – DC (300 кГц)
Напряжение генератора:	60 кВ
Ток генератора:	7 мА
Фокальное пятно:	0.7 мм по стандарту IEC
Расстояние от фокального пятна до поверхности кожи	200 мм

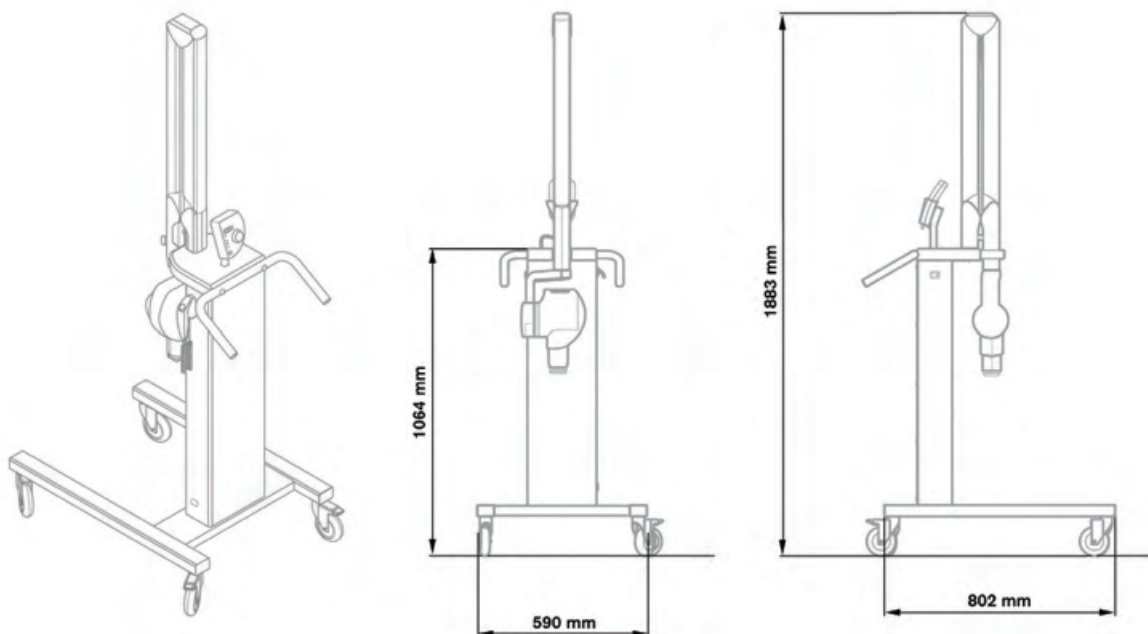

CS 2200

Высокочастотный интраоральный рентгенаппарат премиум класса

Убедитесь в наивысшем качестве изображений, получаемых с помощью рентгенаппарата CS 2200. Безопасный и эффективный аппарат с эргономичным таймером помогает вам в постановке правильного диагноза

Особенности и преимущества

- Полный контроль напряжения генератора: 60 кВ для высококонтрастных или 70кВ для исследований с широким спектром оттенков серого цвета
- Интуитивно понятный интерфейс таймера обеспечивает максимальный комфорт при выборе режима работы
- Наивысшее качество изображения при минимальном времени экспозиции
- Оптимизирован для работы с радиовизиографами CS RVG и пленкой CS
- Снижение дозы облучения на 25% благодаря высокочастотной технологии генератора
- Рентгенаппарат премиум класса по конкурентной цене
- Различные варианты настенного крепления (вертикальное, ориентированное вправо/влево) и возможность использования мобильной стойки облегчают размещение аппарата в вашем кабинете



Техническая спецификация

Электропитание	230 – 240 В
Генератор	сверхвысокочастотный – DC (300 кГц)
Напряжение генератора:	60 кВ, 70 кВ
Ток генератора:	4 мА*, 7 мА
Фокальное пятно:	0.7мм по стандарту IEC
Расстояние от фокального пятна до поверхности кожи	200 мм

* Уточняйте наличие функций у менеджера

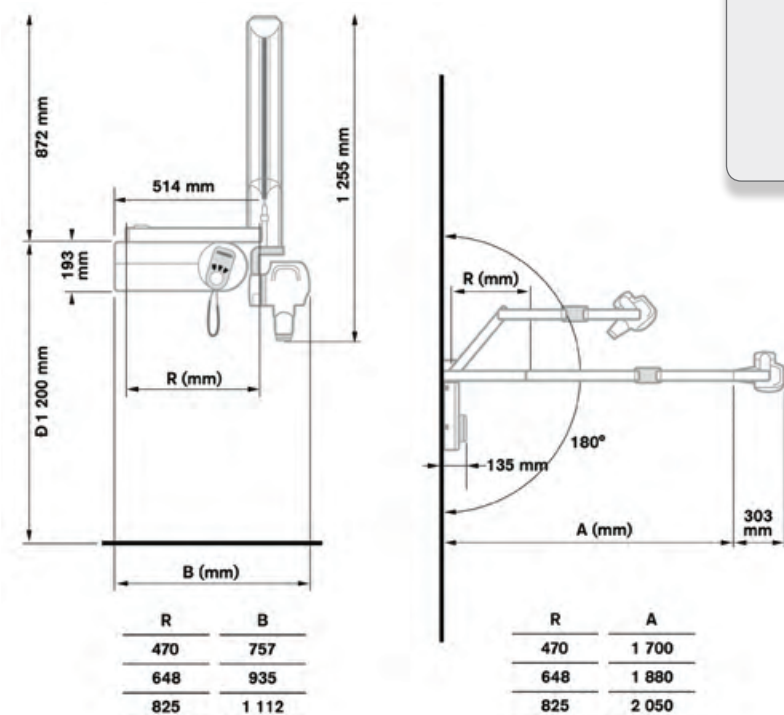

KODAK RVG 6100

Цифровой радиовизиограф

Применяется при любой дентальной диагностике, особенно – в эндодонтии, когда требуется наивысшее качество деталей изображения

Особенности и преимущества

- Лучшая технология датчика, представленная на мировом рынке за последние 25 лет
- Наивысшее измеряемое разрешение (20 пар линий/мм) для быстрой постановки точного диагноза
- Непревзойденная детализация изображений, необходимая для сложных исследований
- Эргономичный дизайн для простого и точного позиционирования
- Закругленные углы датчика для удобства пациента
- USB кабель – удобный в обращении и гибкий – для большего удобства использования с ПК и ноутбуками



Программное обеспечение Logicon



Радиовизиограф RVG 6100 поставляется с различными аксессуарами, включая упаковку одноразовых гигиенических чехлов, позиционеров и держатель датчика в нерабочем положении

Техническая спецификация:

Теоретическое разрешение	27.03 пл/мм
Размер пикселя	18.5 микрон
Технология	датчик с фиброоптическим фильтром
Подсоединение	USB 2



	Размер датчика 0	Размер датчика 1	Размер датчика 2
Реальное разрешение	15 пл/мм	> 20 пл/мм	> 20 пл/мм
Назначение	Детские исследования	Универсальный датчик	Прикусные снимки
Внешние размеры	22.2 x 30.8 мм	27.5 x 37.7 мм	32.2 x 44.1 мм
Рабочая область	17 x 22 мм (374 мм ²)	22 x 30 мм (660 мм ²)	27 x 36 мм (972 мм ²)
Количество пикселей	1.08 млн	1.92 млн	2.76 млн

Поставляется с USB хабом и пятиметровым соединительным кабелем

ВАЖНОЕ ПРИМЕЧАНИЕ:

Радиовизиограф RVG 6100 работает с программным обеспечением Kodak dental imaging версии 6.12 или выше.

Операционная система

- XP SP2/SP3 с DirectX 9.0c или выше, или Windows 7 32 bits (Professional)

ПО для операционной системы Macintosh – по запросу

Минимальное требование к системе: 2 GHz Intel Duo Core, 2 GB RAM, Hard disk drive: 1.2 GB для инсталляции программы, 160 GB свободных для программы и данных

Цифровая интраоральная рентгенография

CS RVG 5100

Цифровой радиовизиограф

Доступный по цене радиовизиограф,
производящий высококачественные снимки

Особенности и преимущества

- Реальное разрешение 14 пар линий/мм – не уступает по качеству снимка ни одному из конкурентов (кроме Kodak RVG6100/Kodak RVG6500)
- Крепление кабеля к задней части датчика облегчает точное позиционирование
- Закругленные углы для удобства пациентов
- Гибкий USB кабель - для большего удобства использования с ПК и ноутбуками
- Отлично подходит для использования в клиниках с большим количеством установок



Техническая спецификация

Измеряемое разрешение	14 пар линий/мм
Теоретическое разрешение	27.03 пар линий/мм
Размер пикселя	18.5 микрон
Технология	датчик с фиброоптическим фильтром
Подсоединение	USB 2



	Размер датчика 1	Размер датчика 2
Назначение	Универсальный датчик	Прикусные исследования
Внешние размеры	27.5 x 37.7 мм	32.2 x 44.1 мм
Рабочая область	22 x 30 мм (660 мм ²)	27 x 36 мм (972 мм ²)
Количество пикселей	1.92 млн	2.76 млн
Поставляется с USB хабом и пятиметровым соединительным кабелем		

ВАЖНОЕ ПРИМЕЧАНИЕ:

Радиовизиограф RVG 5100 работает с Kodak dental imaging software версии 6.12 или выше.

Операционная система

- XP SP2/SP3 с DirectX 9.0c или выше, Windows 7 32 bits ПО для операционной системы Macintosh – по запросу

Минимальное требование к системе: 2 GHz Intel Duo Core, 2 GB RAM, Hard disk drive: 1.2 GB для инсталляции программы, 160 GB свободных для программы и данных

Программное обеспечение Logicon

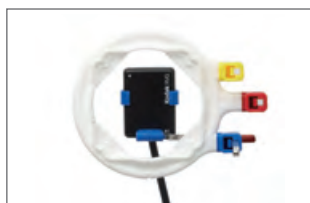

Радиовизиограф RVG 5100
поставляется с набором
RINN XCP-Ora

Сравнительная таблица линейки RVG

Характеристики	RVG 6500 с IPS	RVG 6500	RVG 6100	RVG 5100
Интеллектуальная система позиционирования (IPS)	✓	х	х	х
Тип передачи данных	Wi-Fi	Wi-Fi	USB2	USB2
Реальное разрешение	> 20 пар линий/мм	> 20 пар линий/мм	> 20 пар линий/мм*	14 пар линий/мм
Размер датчика	1 - 2	0 - 1 - 2	0 - 1 - 2	1 - 2
Водонепроницаемость датчика	✓	✓	✓	✓
Совместимость с протоколом TWAIN	✓	✓	✓	✓
ДОСТУПНЫЕ ДОПОЛНИТЕЛЬНЫЕ АКСЕССУАРЫ:				
Набор RINN XCP-ORA	✓	✓	✓	✓
Комплект RINN	✓	✓	✓	х
Прямые позиционеры	✓	✓	✓	х
Набор для специального детского размера*	N/A	✓	✓	N/A

*Разрешение детского размера: 15 пл/мм

**Только с нулевым размером

Применение	Размер 0	Размер 1	Размер 2
Радиовизиографы	RVG 6500* / 6100	RVG 6500 / 6100	RVG 5100
Общая диагностика	●●●	●●	●●●
Индикация кариеса	●●●	●●	●●●
Эндодонтия	●●●	●	●
Имплантиология	●●●	●●	●●●
Детская стоматология	●●●	●	●●
Пародонтология	●●●	●●	●●●

● Хорошо ●● Лучше ●●● Лучший *Нулевой датчик недоступен для радиовизиографа RVG 6500 с IPS

KODAK 8000

Цифровой панорамный рентгеновский аппарат

Идеальное решение для ежедневных панорамных исследований

Особенности и преимущества

- Удобное позиционирование пациента «лицом к лицу» обеспечивает простой доступ к аппарату всех пациентов, включая инвалидов
- Высокое качество изображений при меньшей, чем у пленочных аппаратов дозе облучения
- Все необходимые для обследования программы –ВНЧС, панорамные снимки, сегментные панорамные снимки и снимки гайморовой пазухи для взрослых и детей
- Интуитивно понятный интерфейс программы облегчает работу с изображениями
- Мгновенный захват изображений и визуализация способствуют быстрой постановке диагноза, экономии времени и повышению эффективности работы врачей
- Надежный, доступный по цене рентгенаппарат, легко интегрируемый в компьютерную сеть в клинике
- Возможность дооснащения цефалостатом



Наименование	Кат.номер
Kodak 8000 Доступ пациента к аппарату справа	1912450
Kodak 8000 Доступ пациента к аппарату слева	8849846

Техническая спецификация

Позиционирование пациента	Фронтальное тремя лазерными лучами и точечная фиксация головы
Захват изображения	Прямой в реальном времени
Шкала оттенков серого	16384: 14 bits
Режимы съемки	Панорамные снимки Сегментные панорамные снимки Снимки гайморовой пазухи ВНЧС в двух боковых проекциях ВНЧС в четырех боковых проекциях
Электропитание	230 - 240 В/50 Гц
Генератор	Высокочастотный (макс. 140 кГц)
Напряжение генератора	60 - 90 кВ (с шагом 1 кВ)
Ток генератора	2 - 15 мА
Фокальное пятно	0.5 мм по стандарту IEC
Цифровой датчик	CCD датчик с фиброоптическим фильтром
Размеры матрицы	2850x1348 пикселей (размер пикселя 96микрон)
Габариты аппарата	888 (Д) x 1180 (Г) x 2315(В) мм

Минимальные системные требования

Микропроцессор	Производства Intel
Жесткий диск	160 GB
Операционная память	2 GB
Операционная система	Windows XP Pro edition SP2, Windows 7 Pro 32bit
Монитор	1 монитор, 17" или больше Минимальное разрешение 1280 x 1024 - 32-битный цвет
CD / DVD RW	DVD-ROM требуется для установления программного обеспечения
Сетевое соединение	1 Ethernet RG-45 (100 Mbit/sec): для связи между аппаратом и компьютером 1 дополнительная сетевая карта (100 Mbit/sec) для подключения компьютерной сети клиники

Цифровая панорамная рентгенография

KODAK 8000C

Цифровой панорамный рентгенаппарат с цефалостатом

Доступный по цене аппарат с технологией производства цефалометрических снимков «коротким импульсом» за доли секунды

Особенности и преимущества

- Технология получения изображения «коротким импульсом» снижает время экспозиции и риск получения размытого изображения
- Нет необходимости в повторном исследовании, исключительная четкость изображения благодаря технологии получения изображения «коротким импульсом»
- Возможность выбора размера цефалометрического изображения: 18 x 18см, 18 x 24см, 24 x 24см, 24 x 30см, 30 x 30 см
- Надежная система двух отдельных сенсоров – нет необходимости ручного переключения с панорамного на цефалометрический режим
- Удобное позиционирование пациента
- 6 цефалометрических программ
- 3 автоматических фильтра обработки изображений позволяют улучшить восприятие деталей
- Удобный в использовании, легко запоминаемый управляемый компьютером интерфейс настроек программы – практически нет необходимости в обучении персонала
- Минимальное пространство для размещения аппарата - 2.30 м по фронту



Наименование	Кат.номер
Kodak 8000C доступ пациента и цефалостат справа	8479511
Kodak 8000C доступ пациента и цефалостат слева	1761089

Техническая спецификация

Два CCD датчика (один для панорамной съемки, другой – для цефалометрической) с защитным фиброоптическим фильтром
Размеры цефалометрического изображения от 18x18см до 30x30см
Лазерный луч для позиционирования пациента по франкфуртской диагонали

Фильтр мягких тканей

Цефалометрические режимы Боковая проекция
Фронтальный снимки: AP или PA
Диагональная проекция
Подбородочно-теменная проекция
Снимки запястья

Конфигурация инсталляции Возможность выбора правостороннего или левостороннего (опция) цефалостата

Размеры аппарата 2250 (Д) x 1261 (Г) x 2315(В) мм

Минимальные системные требования

Микропроцессор	Производства Intel
Жесткий диск	160 GB
Операционная память	2 GB
Операционная система	Windows XP Pro edition SP2, Windows 7 Pro 32bit
Монитор	1 монитор, 17" или больше Минимальное разрешение 1280 x 1024 - 32-битный цвет
CD / DVD RW	DVD-ROM требуется для установления программного обеспечения
Сетевое соединение	Ethernet RG-45 (100 Mbit/sec): для связи между аппаратом и компьютером 1 дополнительная сетевая карта (100 Mbit/sec) для подключения компьютерной сети клиники

KODAK 8000 / 8000С Цифровой панорамный и цефалометрический рентгенаппарат



Панорамные изображения



Стандартная панорамная съемка



Детская панорамная съемка

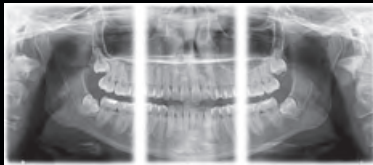

Сегментная панорамная съемка

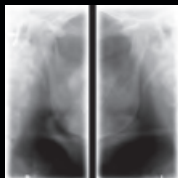

ВНЧС x2 боковая проекция

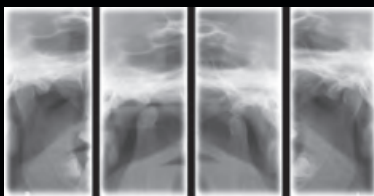

ВНЧСx4 боковая проекция

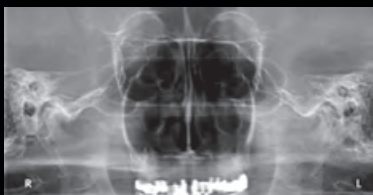

Снимок гайморовых пазух



Цефалометрические изображения



Боковая проекция (20 x 26 см)



Фронтальная проекция РА / АР

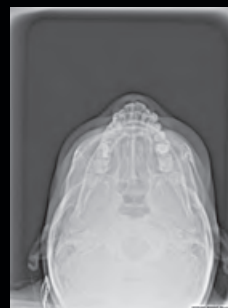

Подбородочно-теменная проекция



Снимок запястья

Цифровая панорамная рентгенография

CS 9000

Панорамный цифровой рентгенаппарат

Высокотехнологичный аппарат, позволяющий получать панорамные изображения высочайшего качества. Возможность дооснащения 3D системой и цефалостатом.

Особенности и преимущества

- Удобное позиционирование пациента «лицом к лицу»
- Превосходное качество изображений благодаря фокальной области в виде зубной челюсти и улучшенной технологии датчика
- 5 панорамных программ (см. техническую спецификацию) и 12 анатомических настроек
- Удобный в использовании, легко запоминаемый управляемый компьютером интерфейс настроек программы
- Компактный дизайн облегчает позиционирование пациента
- Возможность дооснащения до 9000С (цефалостатом)
- Возможность дооснащения цефалометрической и 3D системой



Техническая спецификация

Генератор	
Напряжение	60 – 90 кВ (макс.) Импульсный режим для 3D
Ток генератора	2 - 15 мА (макс.)
Частота	140 кГц (макс.)
Фокальное пятно	0.5 мм по стандарту IEC 60336
Общая фильтрация	> 2.5 мм Al эквивалент
Панорамный датчик	CCD с фиброоптическим фильтром
Матрица датчика	61 x 1,244 пикселей (6.3 x 129.4 мм)
Шкала оттенков серого	16,384 - 14 bit
Увеличение	1.22 (±10 %)
Время экспозиции	от 4 до 16 секунд (в зависимости от типа пациента и выбранной программы)
Программы	12 анатомических настроек
Исследования	Панорамные снимки Сегментные панорамные снимки Снимки гайморовых пазух ВНЧС (x2) ВНЧС (x4)
Размеры аппарата	1158(Д) x 1595(Г) x 2378(макс В) мм

Аксессуары

Подбородочный фиксатор для панорамных исследований, ВНЧС x2, верхнечелюстного синуса, фиксатор носа для съемки ВНЧС x4, стандартный прикусный блок для панорамной съемки, прикусный фиксатор для беззубых пациентов, одноразовые гигиенические чехлы для прикусных блоков (упаковка 500штук)	
Требования к компьютеру	Процессор производства Intel (Duo Core 2 и выше)
Оперативная память	2 GB
Жесткий диск	160 GB
Соединение с Интернетом	1 Ethernet RG-45 (100 Mbit/sec): для связи между аппаратом и компьютером 1 дополнительная сетевая карта (100 Mbit/sec) для подключения компьютерной сети клиники
1 монитор, 19" или больше, минимальное разрешение экрана 1 280 x 1 024 точек, 32-bit цвет	

Цифровая экстраоральная радиография

CS 9000C

Цифровой панорамный рентгенаппарат с цефалометрической приставкой

Аппарат «два в одном» с функцией панорамной и цефалометрической съемки, позволяющий делать снимки с высоким качеством изображения. Возможность дооснащения до 3D.

Особенности и преимущества

- Высокотехнологичный аппарат с функцией «два в одном» (панорамная съемка и цефалометрия)
- Идеальный выбор для ортодонтических исследований
- Эксклюзивный диапазон 5 форматов цефалометрических исследований от 18x18 до 30x30 см
- Высочайшее качество цефалометрических изображений со временем экспозиции менее минуты и низкой дозой благодаря технологии съемки «коротким импульсом»
- 3 автоматических фильтра обработки изображений позволяют улучшить четкость изображения и выделить мягкие ткани одним нажатием
- Возможность дооснащения до 9000C 3D
- Автоматическая трассировка сагитальных цефалометрических снимков



Техническая спецификация

Напряжение генератора	60 – 90 кВ (макс.)
Ток генератора	2 – 15 мА (макс.)
Частота	140 кГц (макс.)
Фокальное пятно:	0.5 мм по стандарту IEC 60336
Общая фильтрация	> 2.5 мм Al эквивалент
Цефалометрический режим	
Технология сенсора	CCD
Матрица сенсора	2,100 x 2,092 пикселей
Макс. размер изображения	300 x 300 мм
Шкала оттенков серого	16,384 - 14 bit
Увеличение	1.14
Время экспозиции	от 0.1 до 3.2 секунд
Исследования	Боковая проекция Фронтальная AP или PA Диагональная проекция Подбородочно-теменная проекция Съемка запястья
Формат изображений	18 x 18см, 18 x 24см, 24 x 24см 24 x 30см, 30 x 30см
Размеры аппарата	2150 (Д) x 1595 (Г) x 2378 (макс. В) мм

Аксессуары

Подбородочный фиксатор для панорамных исследований, ВНЧС, верхнечелюстного синуса, фиксатор носа для съемки ВНЧС x4, одноразовые гигиенические чехлы для прикусных блоков (упаковка 500штук)

Требования к системе

Процессор	Intel Duo Core с 2 GHz
Оперативная память	2 GB
Жесткий диск	1.2 GB для инсталляции программы 160 GB свободное пространство для программы и данных
Graphics card: NVIDIA/ATI-based graphic card with Open Glide 1.2 support and 256 MB video RAM and AGP x8 video bus (e.g. NVIDIA GeForce 6800 GT)	
Соединение с Интернетом	2 Ethernet network cards 100 Mbits for LAN 1,000 Mbits for system connection
Second network card (plug-in option)	
1 монитор, 19" или больше, минимальное разрешение экрана 1 280 x 1 024 точек - 32-bit color mode	

Цифровая трехмерная томография

CS 9000 3D

Дентальный цифровой томограф с функцией панорамного исследования

CS 9000 3D с небольшой областью трехмерного исследования идеален для терапии, эндодонтии, имплантологии и дентальной хирургии.

Особенности и преимущества

- Уникальный по рентабельности аппарат «два в одном» совмещает томографическую и панорамную функции
- Аппарат позволяет производить высококачественные 3D исследования (размер трехмерного элемента 76,5 x 76,5 x 76,5 микрон) и панорамные снимки без ручной смены сенсора
- Уникально низкая доза рентгеновского излучения при 3D исследованиях*
- Сочетает преимущества небольшой области исследования 3D (5 x 3,7 см) с возможностью сшивания трех 3D снимков (до 8,5 x 6,6 x 3,7 см)
- Простота в использовании и интегрируемость в компьютерную сеть клиники с помощью программы Kodak dental imaging software
- Позиционирование пациента «лицом к лицу» снижает вероятность ошибки и обеспечивает комфорт для пациента

*Согласно исследованиям ICRP (Международного комитета по радиационной защите)



Техническая спецификация:

Позиционирование пациента:	Тремя лазерными лучами
Напряжение генератора:	60 - 90 кВ (макс.)
	Импульсный режим для 3D съемки
Ток генератора:	2 - 15 мА (макс.)
Частота:	140 кГц (макс.)
Фокальное пятно:	0.5 мм по стандарту IEC 336
3D режим	
Технология:	Конусно-лучевая компьютерная томография (СВСТ)
3D размер одиночной сканируемой области: 50 x 37 мм (Д x В)	
Шкала оттенков серого:	16384 - 14 bits
Миним. размер вокселя:	76.5 x 76.5 x 76.5 микрон
Панорамный режим	
Технология сенсора:	CCD сенсор с фиброоптическим фильтром
Исследования:	Панорамная съемка, сегментная панорамная съемка, съемка гайморовых пазух, ВНЧС в двух боковых проекциях, ВНЧС в четырех боковых проекциях
Входное напряжение:	230-240 В - 50/60 Гц
Размеры аппарата:	1158 (Д) x 1595 (Г) x 2378 (макс. В) мм

Системные требования:

Процессор	2 GHz Intel Duo Core и выше
Оперативная память	2 GB
Жесткий диск	1.2 GB для инсталляции программы 500 GB свободное пространство для программы и данных
Graphic board	1GB of dedicated video memory required
Монитор	1 монитор 19" или больше 1600 x 1200 минимальное разрешение экрана
Операционная система	Windows XP SP2, Windows 7 Pro 32bit
Ethernet interface	2 Ethernet interfaces (100Mbps)
Поставляемые аксессуары	Держатели пациента для панорамных исследований: Подбородочный фиксатор, прикусный блок, прикусный блок для беззубых пациентов, фиксатор носа для ВНЧС исследований. Держатели пациента для 3D исследований: держатель прикусных блоков, прикусной блок для 3D исследований Гигиенические чехлы для прикусных блоков
Мин. площадь для размещения	1500 мм x 1700 мм

Цифровая трехмерная томография

CS 9000C 3D

Дентальный цифровой томограф с функцией панорамной диагностики и цефалометрии

CS 9000C 3D с функцией «три в одном» сочетает преимущества томографа с небольшой областью трехмерной диагностики с передовыми технологиями панорамного и цефалометрического исследований «коротким импульсом»

Особенности и преимущества:

- Те же, что и у CS 9000 3D плюс цефалометрические снимки, представляющие целый спектр новых возможностей
- 5 форматов цефалометрических изображений от целиком черепа 30x30 см до 18x18 см - небольшой области изображения с низкой дозой излучения
- Высочайшее качество изображений благодаря эксклюзивной и лучшей в своем классе технологии снимка «коротким импульсом»
- Беспрецедентная детализация анатомических изображений благодаря трем автоматическим фильтрам обработки изображений
- Автоматическая трассировка цефалометрических снимков



Техническая спецификация*:

Цефалометрический модуль со встроенным CCD сенсором с защитным фиброоптическим фильтром

Цефалометрические снимки: боковая и диагональная проекции
размером (18x18 см, 18x24 см, 24x24 см, 24x30 см, 30x30 см), фронтальная проекция (AP/PA), подбородочно-теменная проекция, съемка запястья

Увеличение: x 1.14

Конфигурация: цефалостат расположен справа

Размеры аппарата 2150 (Д) x 1595 (Г) x 2378 (макс В) мм

*Требования к системе и дальнейшая техническая спецификация аналогичны Kodak 9000 3D

KODAK 9000C 3D Дентальный 3D томограф с функцией панорамной и цефалометрической диагностики



Панорамные изображения 9000/9000C



Стандартная панорамная съемка



Детская панорамная съемка

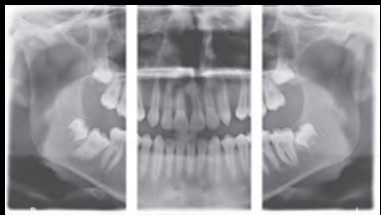

Сегментная панорамная съемка



ВНЧС x2 боковая проекция

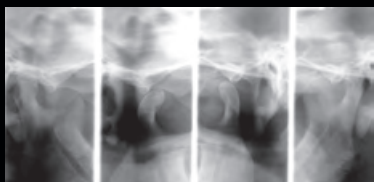

ВНЧС x4 боковая проекция

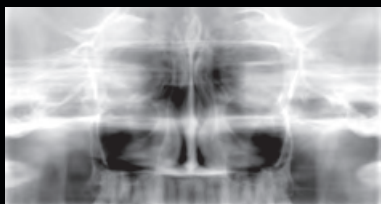

Снимок гайморовых пазух



Цефалометрические изображения 9000

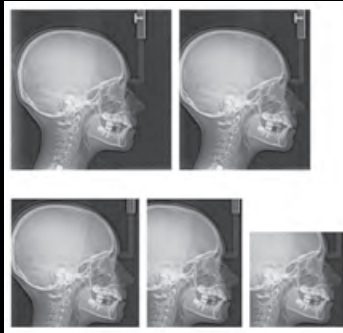

Боковая съемка, разные форматы изображений



Фронтальная съемка AP



Фронтальная съемка PA

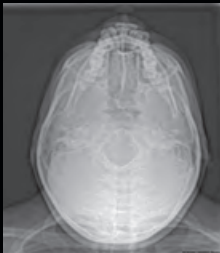

Подбородно-теменная съемка



Снимок запястья



3D изображения 9000/9000C

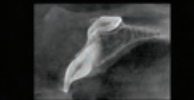
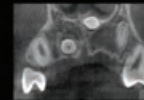
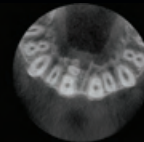
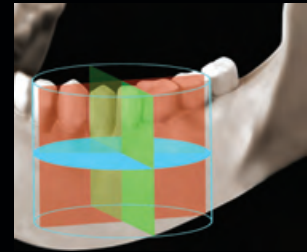

Небольшая область исследования (5 x 3,7см)

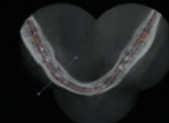
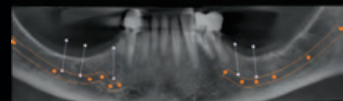
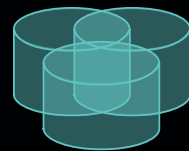

Программа сшивания (до 8,5 x 6,6 x 3,7 см)

CS 9300

Дентальный цифровой томограф

CS 9300 – аппарат с функцией «три в одном» для стоматологов-профессионалов. Благодаря изменяемой сканируемой области исследования аппарат предлагает беспрецедентные диагностические возможности и широчайший спектр клинических применений. Легко определяет область исследования, настраивает разрешение и меняет позиционирование, исходя из вида выбранного исследования. В независимости от выбранного режима CS 9300 производит снимки высочайшего качества при минимальной лучевой нагрузке на пациента.

Особенности и преимущества

- Регулируемый размер области изображения от 5 x 5см до 17 x 13.5 см
- Подходит для любых исследований
- Компактный и простой в использовании аппарат легко интегрируется в любой стоматологической клинике и диагностическом центре
- Сочетает высокое качество панорамного изображения с исключительным качеством 3D изображений
- Возможность дооснащения цефалостатом с получением снимка “коротким импульсом”
- Изменяемая фокальная плоскость при панорамном исследовании



Техническая спецификация:

3D режим

Тип сенсора:	TFT
Режим сканирования:	Непрерывный импульсный
Время сканирования:	12-28 секунд (+/- 10%)
Размер вокселя (микрон):	от 90 до 500
Область исследования (см):	5x5, 8x8, 10x5, 10x10, 17x6, 17x11, 17x13.5
Время реконструкции:	Менее двух минут исходя из рекомендуемой конфигурации компьютера
Размеры аппарата:	1158 (Д) x 1595 (Г) x 2378 (макс. В)
Цефалометрический режим	
Технология сенсора:	CCD
Время экспозиции от:	0.1 до 3.2 секунд
Исследования:	Боковая проекция, фронтальная проекция AP или PA, диагональная проекция, подбородочно-теменная проекция, съемка запястья
Размер исследуемой области (мм):	18x18, 18x24, 24x24, 24x30, 30x30
Размеры аппарата:	2137 (Д) x 1595 (Г) x 2378 (макс.В) мм

Панорамный режим

Технология сенсора:	TFT
Время экспозиции от:	4 до 16 секунд
Исследования:	панорамная съемка, сегментная панорамная съемка, снимки гайморовых пазух.
Спецификация генератора	
Напряжение:	60-90 кВ
Ток:	2-15мА
Частота:	140 кГц
Фокальное пятно:	0.7 мм по стандарту IEC 60336
Вес:	160 кг
С цефалостатом	199 кг

Конфигурации

CS9300 доступен в двух конфигурациях: Premium и Select

Premium – Расширенная конфигурация

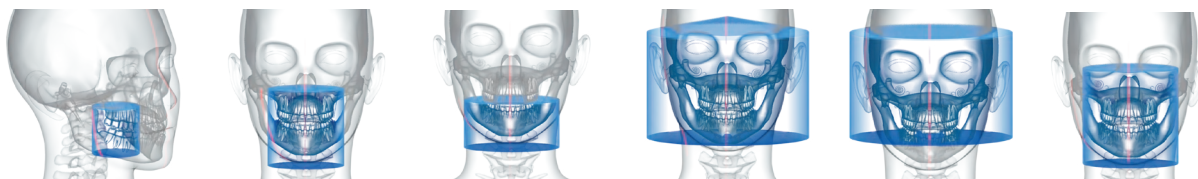

- Размер вокселя: от 90 до 500
- Применение: эндодонтия, ортогнатия, пародонтология, ортопедия, стоматологический осмотр, имплантология (включая создание хирургических шаблонов), челюстно-лицевая хирургия, стоматологическая травматология, ВНЧС исследования, исследования синуса, стандартное панорамное исследование

Select – Базовая конфигурация

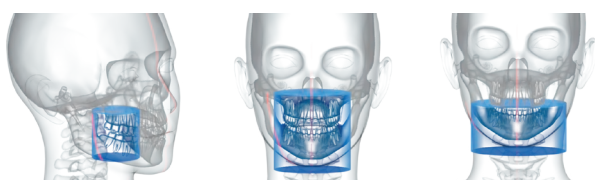

- Размер вокселя: от 90 до 300
- Применение: эндодонтия, ортодонтия, пародонтология, ортопедия, стоматологический осмотр, имплантология (включая гид по созданию хирургических шаблонов), стоматологическая травматология, исследования ВНЧС, стандартные панорамные исследования

Минимальные требования к компьютеру

Позиция	Просмотр	Захват изображения
Процессор	2 GHz Intel Duo Core	2 GHz Intel Duo Core
Оперативная память	4 GB	4 GB
Жесткий диск	<ul style="list-style-type: none"> • 1.2 GB для инсталляции программы • 250 GB свободное пространство для программы 	<ul style="list-style-type: none"> • 4 GB для инсталляции программы • 500 GB свободное пространство для программы и данных
Graphic board	Nvidia / ATI based board supporting Open GL 1.2 with 521 MB of video RAM on AGP x8 video bus	Nvidia based board on PCI Express video bus with minimum 1 GB of video RAM
Монитор	1600 x 1200 минимальное разрешение экрана - 32 bits color mode	1280 x 1024 minimum screen resolution, 19''
Операционная система	<ul style="list-style-type: none"> • Windows XP Home / Pro edition SP2 • Windows 7 Pro 32bit 	Windows XP Home / Pro edition SP3
Ethernet interface	100 Mbits for LAN	2 Ethernet interfaces: <ul style="list-style-type: none"> • 100 Mbits system link connection • Intel Pro 1000 GT Ethernet sensor link connection
CD/DVD drive	A DVD-BURNER drive is required.	A DVD-BURNER drive is required.
Backup Media	Removable/portable, external hard disk drive	Removable/portable, external hard disk drive.

*Важное примечание: Обязательно проверьте, чтобы конфигурация компьютера была совместима с требованиями к компьютеру программы KDIS и CS 9300.

CS 9300

FOV	ОБЛАСТЬ ИССЛЕДОВАНИЯ	ОБРАЗЦЫ ИЗОБРАЖЕНИЙ		РЕКОМЕНДУЕМАЯ ОБЛАСТЬ ПРИМЕНЕНИЯ
17 x 13.5				<ul style="list-style-type: none"> • Ортодонтия • Планирование сложного лечения • Челюстно-лицевая хирургия • Реконструкция лица • Стоматологическая травматология • Исследование гайморовых и носовых пазух
17 x 11				<ul style="list-style-type: none"> • Ортодонтия • Планирование сложного лечения • Челюстно-лицевая хирургия • Реконструкция лица • Стоматологическая травматология • Исследование гайморовых и носовых пазух
10 x 10				<ul style="list-style-type: none"> • Имплантология • Травмы • Другие случаи исследования обеих зубных дуг • Одиночное исследование ВНЧС
17 x 6 – ТМЛХ2				<ul style="list-style-type: none"> • Двойное исследование ВНЧС
10 x 5				<ul style="list-style-type: none"> • Имплантология, • Травмы • Другие случаи исследования одной зубной дуги
8 x 8 – ТМЛХ1				<ul style="list-style-type: none"> • Одиночное исследование ВНЧС
8 x 8				<ul style="list-style-type: none"> • Имплантология • Сложные травмы • Другие случаи исследования обеих зубных дуг
5 x 5				<ul style="list-style-type: none"> • Эндодонтия • Одиночная имплантация • Травмы • TAD planning • Любая область требующая высокой детализации изображения (90 микрон)

Сравнительная таблица экстраоральных аппаратов

Спецификация	KODAK 8000	KODAK 8000C	KODAK 9000	KODAK 9000 3D	KODAK 9000C	KODAK 9000C 3D	CS 9300 Select	CS 9300 Premium
Панорамные изображения	✓	✓	✓	✓	✓	✓	✓	✓
Цефалометрические изображения	Upgradeable	✓	Upgradeable	Upgradeable	✓	✓	Upgradeable	Upgradeable
3D изображения	x	x	Upgradeable	✓	Upgradeable	✓	✓	✓
Область исследования см трехмерного изображения (диаметр x высота)	N/A	N/A	N/A	5x3,7 9,3x7,4x3,7*	N/A	5x3,7 9,3x7,4x3,7*	5x5, 8x8, 10x5	5x5, 8x8, 10x5, 10x10, 17x6, 17x11, 17x13.5
Время экспозиции	Пан. 14 сек.	Пан: 14 сек. Цеф: 1 - 3 сек.	Пан: 14 сек. Цеф: 1 - 3 сек.	Пан: 14 сек. 3D: 10,8 сек.	Пан: 14 сек. Цеф: 1 - 3 сек.	Пан: 14 сек. Цеф: 1 - 3 сек. 3D: 10,8 сек.	Пан: 4 - 16 сек. Цеф: 1 - 3 сек. 3D: 12 - 28 сек.	Пан: 4 - 16 сек. Цеф: 1 - 3 сек. 3D: 12 - 28 сек.

* С программой шивания

** Размеры аппарата. Необходимое операционное пространство может различаться.

Применение****	KODAK 8000	KODAK 8000C	KODAK 9000	KODAK 9000 3D	KODAK 9000C	KODAK 9000C 3D	CS 9300 Select	CS 9300 Premium
Стандартное панорамное исследование	●●	●●	●●●	●●●	●●●	●●●	●●●	●●●
Стандартный цефалометрический анализ	●●●	●●●	●●●	●●●	●●●	●●●	●●●	●●●
Имплантиция квадранта	●	●	●	●●●	●	●●●	●●●	●●●
Имплантиция полной дуги	●	●	●	●●	●	●●	●●●	●●●
Сложные случаи полной реставрации			●				●	●●●
Эндодонтия		●●●		●●●		●●●	●●●	●●●
Ортодонтия		●●●	●	●●●	●●●	●●●	●●●	●●●
Пародонтология	●	●	●	●●●	●	●●●	●●●	●●●
Дентальная хирургия	●	●	●	●●	●	●●	●●●	●●●

● Хорошо ●● Лучше ●●● Наилучший

**** Please note bullets are simply a recommendation based on feedback from our thought leaders and users.

One bullet indicates it meets the basic requirements for the application. Three bullets indicates it is the better choice.

CS 9300
Select / Premium

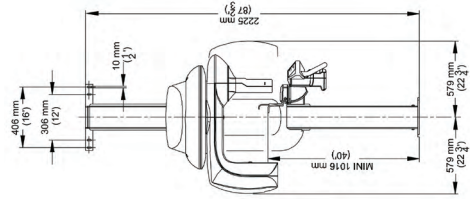
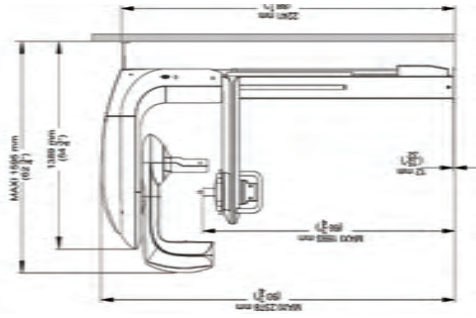

KODAK 9000C / 9000C 3D

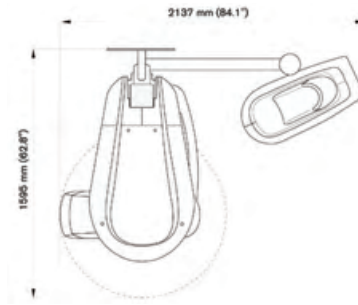
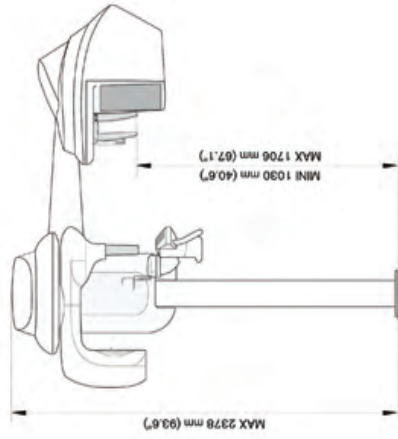

KODAK 9000 / 9000 3D

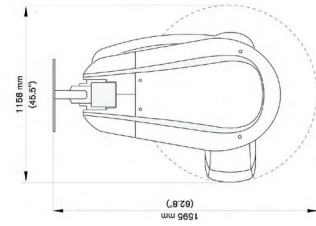
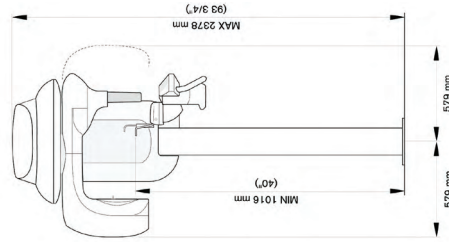

CS 7600

Цифровая интраоральная фосфорная система

CS 7600 – простой и доступный переход на цифровое оборудование. Первая цифровая фосфорная система, полностью автоматизирующая рабочий процесс и повышающая продуктивность пользователей, предоставляя возможность нескольким врачам пользоваться системой одновременно без потери времени и риска ошибок.

Особенности и преимущества

- Высокое качество изображений: высокое разрешение снимка (17 пар линий/мм), и широкий выбор экспозиций
- Быстрый результат: просмотр первого снимка возможен менее чем через 5 секунд. Серия снимков всех зубов - 2-6 минут
- Одновременное пользование несколькими врачами
- Встроенная память предотвращает риск потери изображений и позволяет сканировать пластины даже при проблемах с сетью
- Scan & Go технология - впервые в индустрии
 - Полностью безопасный автоматизированный рабочий процесс, без путаницы пластин
 - Первая система, предлагающая пользование аппаратом несколькими врачами и пациентами одновременно
 - Четко налаженный рабочий процесс - сканирование и отображение серии снимков всех зубов с минимальным вмешательством пользователя и без риска путаницы.
- Простая инсталляция и интеграция в компьютерную сеть
- Удаленное обслуживание позволяет избежать простоя оборудования и оптимизировать расходы на сервис
- Легко интегрируется с другими цифровыми решениями Carestream Dental



Наименование	Кат.номер
CS 7600	1014307
CS 7600 Scan & Go device	1014315

*Внимание: время сканирования может изменяться в зависимости от размера сканируемой пластины

Техническая спецификация

Разрешение сканирующих пластин	Сверхвысокое разрешение 17 пл/мм
Высокое разрешение	14 пл/мм
Высокая скорость	8 пл/мм
Размер пластин 0 –	22 мм x 35 мм
Размер 1 –	24 мм x 40 мм
Размер 2 –	31 мм x 41 мм
Размер 3 –	27 мм x 54 мм
Размер 4 –	57 мм x 76 мм
Питание	100-240 В(ас), 50/60 Гц, 1,5 А
Дисплей	7,5 см (3.5") color LCD display
Размеры системы (без кронштейна)	266,5 мм (В), 236,6 мм (Ш), 259,4 мм (Г)
Вес приблиз.	6 кг

Интраоральные видеокамеры

KODAK 1500

Интраоральная камера

Идеальное средство коммуникации для любого стоматолога. Элегантный дизайн и простота использования первой беспроводной камеры Kodak, сочетаются с высоким качеством изображений и удобством беспроводной технологии.

Особенности и преимущества

- Запатентованная технология реального автофокуса
- Абсолютная свобода движения благодаря передаче изображения через Wi-Fi
- Лучшее качество стоп-кадра
- Белые светодиоды обеспечивают яркую равномерную подсветку
- Используется для интраоральной и экстраоральной съемки
- Совместима с компьютером и телевизором
- Проводная и беспроводная конфигурации



Product	Cat. No.
Kodak 1500 беспроводная	6557185
Kodak 1500 проводная USB	6559108

Техническая спецификация

Sensor Micron	1/2.5" CMOS
	2592 (H) x 1944 (V)
Видео разрешение	640 (H) x 480 (V)
Разрешение изображения	1024 (H) x 768 (V)
Диапазон фокусировки	от 1 мм до бесконечности
Угол поля зрения	90°
Система фокусировки:	автофокус
Источник света:	8 белых светодиодов
Выход видеосигнала:	USB 2.0; TV-NTSC;
	TV-PAL; VGA; S-Video
Подключение через высокоскоростной USB 2.0	

CS 1600

Интраоральная видеокамера с функцией кариес-детектора

Особенности и преимущества

- Наилучшее качество изображения и простота использования
- Функция раннего распознавания кариеса
- Уникальная технология жидких линз, которые фокусируют подобно человеческому глазу
- Двойная кнопка захвата изображения позволяет одновременно работать с нижней и верхней челюстями
- Высокотехнологичная трехуровневая подсветка, 6 голубых светодиодов, 12 белых светодиодов (6 поляризованных и 6 неполяризованных)
- Улучшенная белая подсветка для более точной цветопередачи исследуемой поверхности
- Изображение, полученное при стоп-кадре, может быть использовано для анализа эксклюзивной системой распознавания кариеса по технологии
- FIRE (Fluorescence Imaging with Reflectance Enhancement) – свечения изображения с усиленным отображением



Наименование	Кат.номер
CS 1600 интраоральная проводная камера USB	6559389

Техническая спецификация

Размер матрицы	1/2.5 CMOS
Видео разрешение	640 (H) x 480 (V)
Разрешение изображения	1024 (H) x 768 (V)
Диапазон фокусировки	от 1 мм – до бесконечности
Угол поля зрения	80°
Система фокусировки:	автофокус
Источник света:	трехуровневая подсветка, 6 голубых светодиодов, 12 белых светодиодов
Вывод изображения	на экран компьютера
Подключение	через высокоскоростной USB 2.0

KODAK Dental Imaging Software

Единая программная оболочка легко интегрирует модули для получения и обработки двухмерных и трехмерных изображений.

Особенности и преимущества:

- Простота использования
- Поставляется в стандартной комплектации со всеми цифровыми продуктами Kodak dental systems
- Единая панель управления для всех цифровых систем Carestream Dental
- Создана специально для дентальных рентгенологических исследований
- Может использоваться как самостоятельная программа или интегрироваться с программным обеспечением управления клиникой



Единое программное обеспечение управляет всеми цифровыми системами KODAK Dental Systems

- Все функции доступны нажатием нескольких кликов
- Интуитивно-понятный интерфейс для удобства пользования
- Идеальное решение для неопытных пользователей компьютером
- Высокое качество изображений
- Сетевое программное обеспечение
- Опция: поддержка формата DICOM



Наименование	Кат. номер
Kodak dental imaging software	8557530

Программа с функцией распознавания кариеса LOGICON

Программное обеспечение с функцией распознавания кариеса на ранней стадии.

Особенности и преимущества

- Уникальный инструмент распознавания контактного кариеса на ранней стадии
- Опция к программе радиовизиографа Kodak RVG
- Автоматическое выделение областей возможных аномалий
- Возможность отправить результат исследования по электронной почте
- Возможность сохранить результат в карточке пациента
- Полностью интегрировано с программным обеспечением Kodak dental imaging

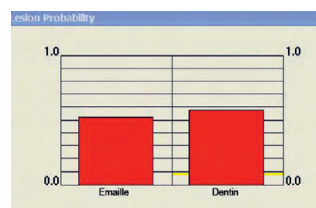
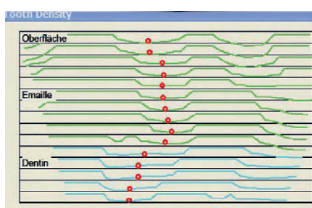
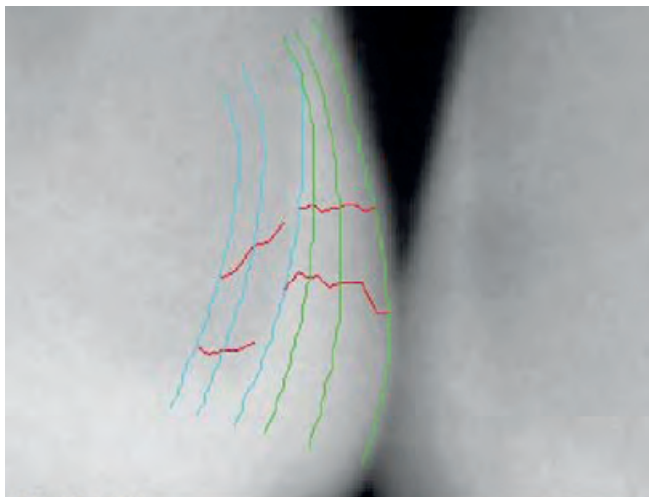
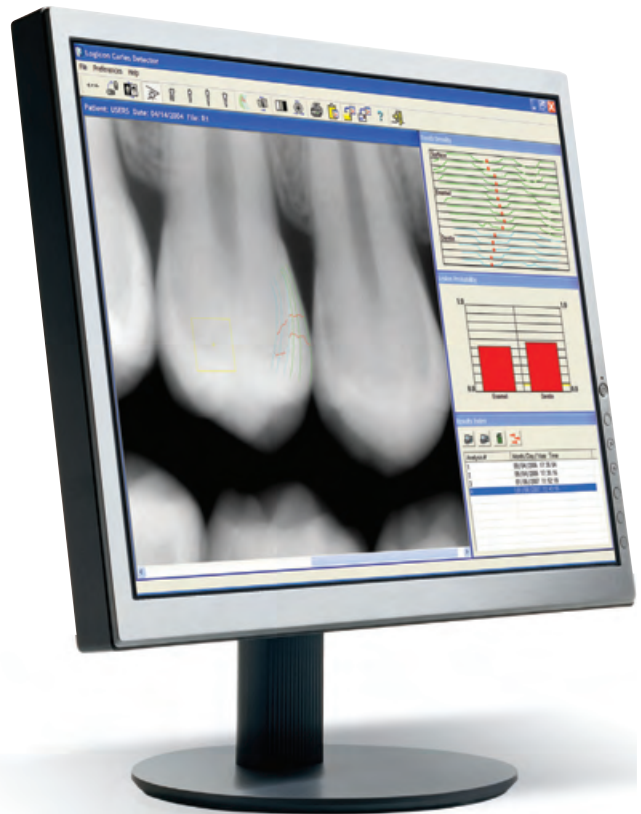

Функциональность

Программа Logicon использует алгоритм распознавания, разработанный в сотрудничестве с ведущим стоматологическим институтом. Программа автоматически выделяет вероятные повреждения и показывает изменение плотности тканей зуба.

Наименование	Ка
Logicon caries detector software	7417967

Идеальное решение для Вашей клиники!

- полный спектр рентгенографического и цифрового оборудования для стоматологии
- столетний опыт в разработке аппаратов для рентгенографии
- собственная разработка и полный цикл производства приборов
- изобретение технологии интраорального сенсора
- высокие стандарты качества

