



АППАРАТ ДЛЯ ВЫВАРКИ ВОСКА АВВ 6.0



Руководство по эксплуатации
АВЕ 077.000.000 РЭ

Изготовитель: ООО "ВЕГА-ПРО"

www.averon.ru

Юр. адрес: 620146, Свердловская обл., г.о. город Екатеринбург,
г.Екатеринбург, ул.Фурманова, 127, пом. 1,
тел.: +7 343 311 11 21

feedback@averon.ru

Адрес производства: 620902, РФ, Свердловская область,
город Екатеринбург, г.о. Екатеринбург, ул. Николы Тесла, стр. 4
бесплатный звонок по РФ:

8 800 700 12 20

Сервис-центр: бесплатный звонок по РФ

8 800 700 11 02

СВИДЕТЕЛЬСТВО О ПРИЕМКЕ

Настоящим подтверждается соответствие требованиям технической документации

Исправления не допускаются

АВВ 6.0	
Заводской номер	
Контролер ООО «ВЕГА-ПРО»	
Дата выпуска _____	Упаковщик _____
Дата продажи _____	Продавец _____

Если поле даты продажи не заполнено или исправлено,
то гарантия исчисляется с даты выпуска.

1 ОБЩИЕ ПОЛОЖЕНИЯ

1.1 Настоящее Руководство по эксплуатации распространяется на Аппарат для выварки и вымывания воска из кювет серия **АВВ**, 6.0 (далее - **АВВ**).

1.2 Установка и эксплуатация **АВВ** должны проводиться в соответствии с требованиями, изложенными в настоящем Руководстве.

1.3 Особенности

- Ручное переключение режимов вымывания воска «стационарный душ / ручная лейка-душ» с помощью шарового крана.
- Контроль температуры воды при помощи датчика.
- Просторная и информативная панель управления с 2-х строчным индикатором и 4 кнопками.

2 ХАРАКТЕРИСТИКИ

2.1 Условия эксплуатации

- температура окружающая 10...35°C
- влажность при 25 °С, не более80 %

2.2 Основные технические характеристики

- температура нагрева 30...95°C
- шаг установки температуры1°C
- длительность выдержки 1 мин...59 мин
- шаг выдержки 1 мин
- вместимость до 6 полукувет КЮВЕТА 1.0
- объем, рабочая емкость35 л
- электропитание*~220/230В 50/60Гц 15А
- потребляемая мощность, не более3500 Вт
- габариты, не более 665×425×385 мм
- масса, не более 11 кг
- режим работыпродолжительный

* - вставка плавкая ВП2-1-15А-250В- 2 шт

3 МЕРЫ БЕЗОПАСНОСТИ

Розетка электропитания должна иметь контакт защитного заземления.

Для смены предохранителей отключите сетевой шнур **АВВ** от розетки ~220/230В 50/60Гц.

Надежно фиксируйте шланг для слива воды на выходном штуцере хомутом, второй конец в технологической емкости.

Остерегайтесь прикосновений к нагретым поверхностям рабочей емкости, крышки и ручки крана сброса.

Опасайтесь пара при работе и открывании крышки.

ВНИМАНИЕ!

Не подвергайте **АВВ** механическим воздействиям, не изменяйте его конструкцию.

Не включайте **АВВ** со снятым кожухом.

4 КОМПЛЕКТНОСТЬ

Наименование	Обозначение	Кол-во
Аппарат для выварки воска	АВВ 6.0	1
Крышка емкости		1
Поддон нижний		1
Решетка средняя		1
Кронштейн лейки-душ		1
Штуцер с кольцом для шланга		1
Шланг сливной с хомутом		1
Кольцо уплотнительное		1
Ключ 24x28		1
Руководство по эксплуатации	АВЕ 077.000.000 РЭ	

5 УСТРОЙСТВО

5.1 Основные конструктивные элементы

- 1 — корпус с рабочей емкостью
- 2 — крышка емкости
- 3 — пульт управления (ПУ) с двухстрочным индикатором
- 4 — шаровой кран для переключения режимов вымывания воска
- 5 — ручная лейка-душ
- 6 — кронштейн лейки
- 7 — сетевой тумблер
- 8 — вилка с сетевым шнуром
- 9 — штуцер выходной с шаровым краном для слива воды
- 10 — стационарный душ
- 11 — решетка средняя
- 12 — поддон нижний



Рис.1

Изготовитель вправе вносить в конструкцию изменения, не ухудшающие потребительские свойства изделия.

Режимы работы

ИСХОДНОЕ - после включения питания **АВВ**, через 2 сек после включения;
 КОРРЕКЦИЯ ПАРАМЕТРОВ – для установки требуемых параметров;
 ВЫПОЛНЕНИЕ ПРОГРАММЫ – автоматическое выполнение программы из последовательных участков НАГРЕВ - ВЫДЕРЖКА с заданными параметрами (температура, время выдержки).

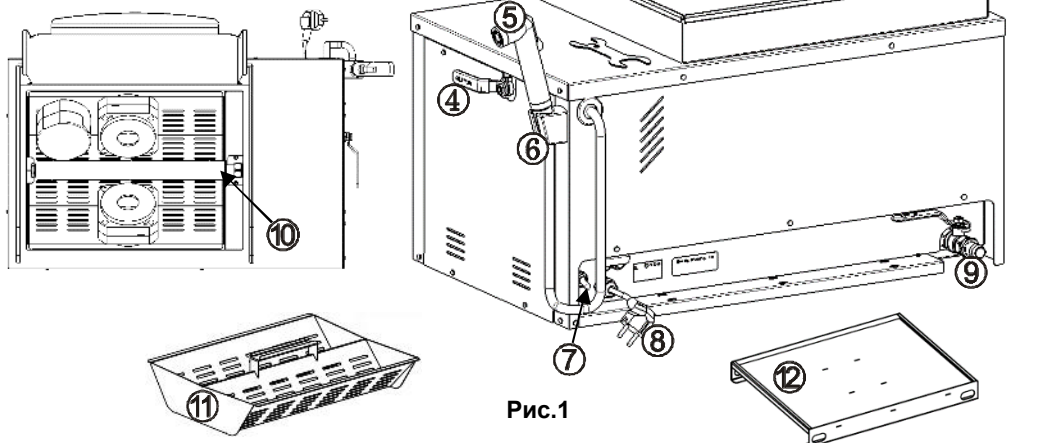
РУЧНОЕ ПЕРЕКЛЮЧЕНИЕ РЕЖИМОВ ВЫМЫВАНИЯ ВОСКА с помощью шарового крана (4), имеет три положения:

- Ⓘ - стационарным душем (10)
- Ⓜ - ручной лейкой-душ (5)
- Ⓝ - одновременная работа стационарного душа и лейки-душ



Рис.2

5.2 Назначение кнопок

Режим	Кнопки	Действия
КОРРЕКЦИЯ ПАРАМЕТРОВ	☰	- переход к следующему параметру
	⏮ ⏭	- коррекция выбранного параметра
	☑	- запуск, продолжение исполнения программы
ВЫПОЛНЕНИЕ ПРОГРАММЫ	☰	- просмотр и коррекция параметров программы
	☑	- прерывание программы
Сообщение о прерывании программы	⏮	- вернуться к выполнению программы
	⏭	- завершить выполнение программы и выход в коррекцию параметров
Сообщение о завершении работы	☑	- переход в режим Коррекции параметров

6 ЭКСПЛУАТАЦИЯ

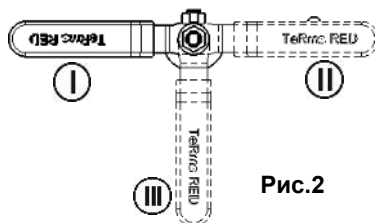
6.1 Подготовка

- распакуйте, при выявлении нарушений тары, внешнего вида и комплектности, зафиксируйте их и обратитесь к Поставщику;
- выдержите при комнатной температуре 4 часа, если находился в холоде;
- удалите защитную пленку с индикатора ПУ;
- подсоедините шланг для слива воды к выходному штуцеру (9), шланг выведите в технологическую емкость или канал (см. Меры безопасности);
- переключите кран (4) в положение Ⓘ кюветы с решеткой (11) поместите в рабочую емкость;
- наполните емкость **водопроводной** водой до касания водой кювет (до решетки);
- закройте крышку (2), включите вилку сетевого шнура (8) в розетку.

ВНИМАНИЕ!

Допускаются незначительные неоднородности (разводы) декоративного покрытия рабочей емкости и крышки после проведения прямо-сдаточных испытаний **АВВ**.

6.2 Работа

6.2.1 ИСХОДНОЕ (после включения питания) - нагреватель выключен, на индикаторе отображается начальная заставка.



Переход в КОРРЕКЦИЮ ПАРАМЕТРОВ через 2 сек.

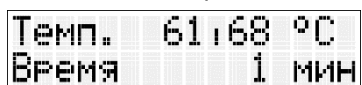

6.2.2 КОРРЕКЦИЯ ПАРАМЕТРОВ - на индикаторе:



Темп. – температура: текущая / конечная

Время – время выдержки.

Выбор изменяемого параметра (**Темп**, **Время**) осуществляйте последовательными нажатиями . Доступный для коррекции параметр мигает.

Измените значения параметра –  . Установленные значения сохраняются автоматически при запуске программы. При удержании в течение 1 сек - изменение производится автоматически. Остановка – отпуская соответствующей кнопки.

ВНИМАНИЕ!

В процессе выполнения программы на участках **НАГРЕВ** и **ВЫДЕРЖКА** возможна коррекция температуры и времени выдержки.

При переходе на участок **ВЫДЕРЖКА** допускается температурный выбег, не влияющий на технологический процесс.

6.2.3 Автоматическое выполнение программы с заданными параметрами

6.2.3.1 Запуск программы

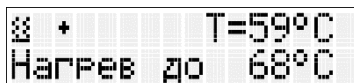

Для запуска выполнения программы нажмите  из режима КОРРЕКЦИИ ПАРАМЕТРОВ.

Индикация при запуске:



6.2.3.2 Исполнение программы

Во время исполнения программы на индикаторе отображается информация о выполняемом участке: заданная и текущая температура или заданная температура и текущее время выдержки.

 ->  – индикация работы помпы

 ->  – индикация нагрева

При индикации:

⌘ * T=59°C
Нагрев до 68°C

- при выполнении участка **НАГРЕВ**
Нагрев до XX – нагрев до XX температуры
T – текущая температура

⌘ * T=65°C
Выдержка 09:22



- при выполнении участка **ВЫДЕРЖКА**
Выдержка XX:XX – XX:XX оставшееся время выдержки
T – текущая температура

Во время исполнения программы возможна коррекция ее параметров по нажатию .

Если в результате коррекции на участке выдержки установленная температура стала выше текущей более чем на 5°C, то осуществляется автоматический переход на соответствующий участок нагрева.

6.2.3.3 Прерывание программы

ОСТАНОВИТЬ?
(⏪) Нет / (⏩) Да

Для прерывания выполнения программы нажмите  и подтвердите . При этом **АВВ** перейдет в состояние **Завершение работы**.

Отмена прерывания программы (до подтверждения) – .

6.2.3.4 Завершение работы

По завершении выполнения программы индикация сообщения и звучит периодический звуковой сигнал:



Процесс завершен

При нажатии  **АВВ** возвращается в режим **КОРРЕКЦИИ ПАРАМЕТРОВ**. Пользуйтесь перчатками, осторожно откройте крышку и достаньте кюветы. Для удобства, крышку установите в пазы на отгибе защитного экрана. Если рамка скрыта водой, для ее выемки используйте крючки, согнутые из проволоки (см. Меры безопасности).

6.2.4 По окончании работ выключите электропитание сетевым тумблером. При длительных перерывах в работе – вынуть вилку из розетки сети.

6.3 Отложенный старт

У **АВВ** есть функция отложенного старта, которая автоматически запускает программу с последними установленными параметрами после заданного времени.

Зайдите в сервисный режим, с помощью   пролистайте до меню «Отлож. запуск».

Сервисные
Отлож. запуск



Зайдите в него с помощью 
Установите нужную задержку до запуска:
Формат: ЧЧ:ММ

Запуск через
12:00

Запустите отсчет 

6.4 Поддержание температуры вне рабочего режима

У **АВВ** есть функция поддержания температуры вне работы программы.

Зайдите в сервисный режим, с помощью   пролистайте до меню «Т поддержания».

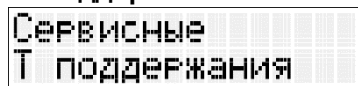

Зайдите в него с помощью 

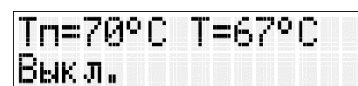

Тп - температура, которую будет поддерживать;
Т - текущая температура;
Вкл./Выкл. - состояние функции (включена, выключена).

Параметр **Тп** меняется с помощью  .

Включение/выключение функции по нажатию .



Нажмите , сохранить/не сохранить.

6.5 Ручное переключение режимов вымывания воска

Пуск помпы при температуре более 65°C - стационарный душ (10) включается одновременно.

Кран (4) переключить в необходимое положение, см. рис. 2.

Включить лейка-душ (5) нажатием на кнопку на корпусе лейки.

7 ТРАНСПОРТИРОВАНИЕ И ХРАНЕНИЕ

7.1 Транспортирование **АВВ** проводится в таре изготовителя всеми видами крытых транспортных средств по действующим для них правилам.

Условия транспортирования: температура от минус 50 до 50°C, относительная влажность до 100% при температуре 25°C.

7.2 **АВВ** должна храниться на закрытых складах в упаковке предприятия-изготовителя, на стеллажах в один ряд при температуре от минус 50 до 40°C и относительной влажности до 98% при температуре 25°C. Не допускается хранение **АВВ** совместно с кислотами и щелочами.

8 ТЕХНИЧЕСКОЕ ОБСЛУЖИВАНИЕ

8.1 Следите за чистотой рабочей емкости.

Удаляйте из емкости остатки воска для исключения попадания его в сливную систему.

По мере накопления конденсата на верхней поверхности кожуха проводите очистку мягкой сухой тканью.

По мере загрязнения проводите очистку наружных и внутренних поверхностей **АВВ** от пыли влажной мягкой тканью, губкой.

8.2 При засорении прочищайте сливную систему.

8.3 Контролируйте уровень воды в емкости.

ВНИМАНИЕ!

Если уровень воды достиг уровня нагревательного элемента, **ОБЯЗАТЕЛЬНО** долейте воду.

8.4 Регулярно проверяйте и очищайте отверстия стационарного душа:

- снимите душ;
- удалите накопившиеся загрязнения в отверстиях стационарного душа;
- промойте душ под струей воды;
- установите стационарный душ в обратном порядке.

9 УТИЛИЗАЦИЯ

В составе **АВВ** не содержится драгметаллов и опасных веществ. Специальных мер по утилизации (уничтожению) **АВВ** не требуется.

10 УСТРАНЕНИЕ НЕИСПРАВНОСТЕЙ

Индикация	Причина	Что делать
«Неиспр. датч. Т»	Неисправный датчик температуры	Обратиться в сервис ☎
«Неиспр. нагреватель»	Неисправный нагреватель	Обратиться в сервис ☎
«Пробой симистора»	Неисправный электронный ключ	Обратиться в сервис ☎

11 ГАРАНТИИ

11.1 Изготовитель гарантирует соответствие **АВВ** требованиям действующей технической документации в случае соблюдения Потребителем условий эксплуатации, транспортирования и хранения согласно настоящему Руководству.

11.2 Гарантийный срок – 24 месяца с даты продажи или, если она не указана, то с даты выпуска предприятием-изготовителем.

Средний срок службы - 3 года. По истечении срока службы Изготовитель не несет ответственность за обеспечение возможности использования **АВВ** по назначению, включая его безопасность. Критерием предельного состояния является невозможность или технико-экономическая нецелесообразность восстановления работоспособности **АВВ**.

11.3 Претензии на гарантию не принимаются при наличии механических повреждений или не санкционированного Изготовителем доступа в конструкцию.

11.4 Изготовитель (Представительство) осуществляет бесплатно ремонт или замену продукции в течение гарантийного срока эксплуатации, при выполнении п.п.11.1, 11.3, по письменной заявке владельца, с предъявлением настоящего Руководства или копии документа, подтверждающих покупку (чек, платежное поручение) и комплектацию продукции, предоставляемой:

- для замены – согласно покупной комплектации;
- для ремонта – по согласованию с исполнителем, осуществляющим ремонт.